

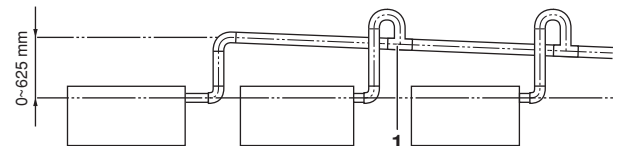

# Εγχειρίδιο εγκατάστασης

Κλιματιστικά Split

FDQ125C7VEB

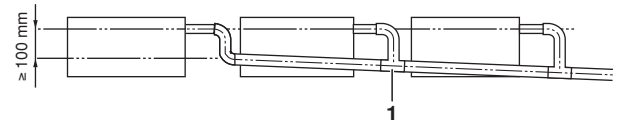
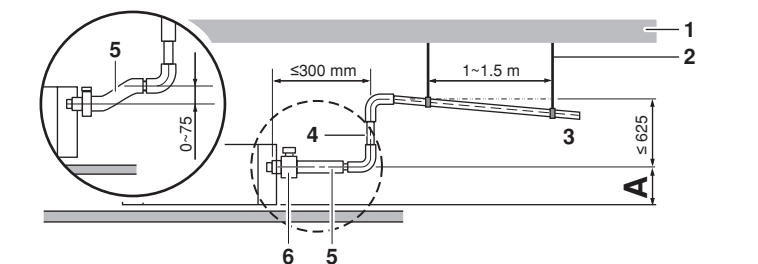
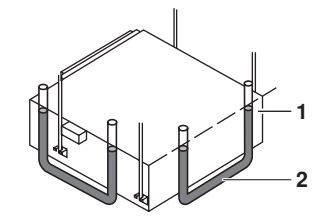
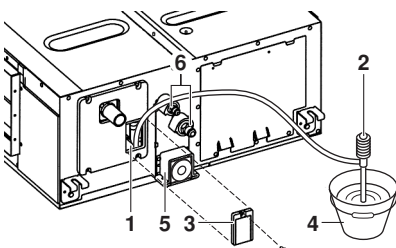
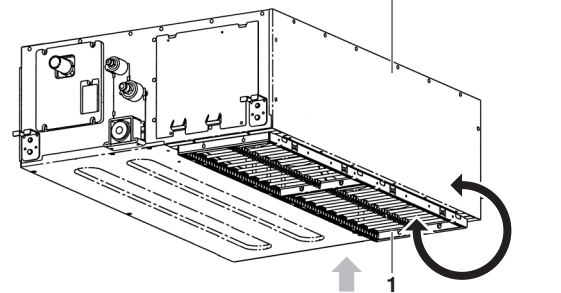
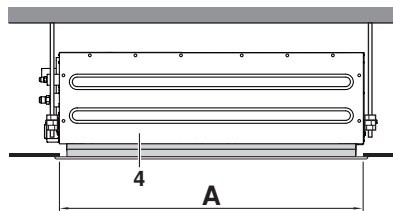
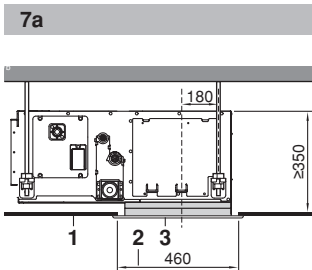
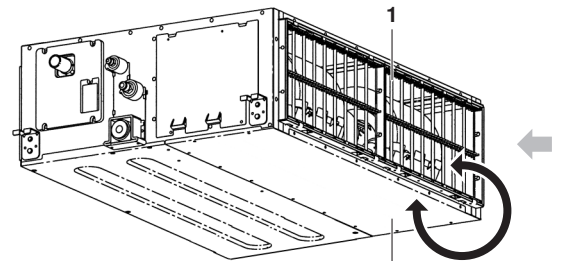
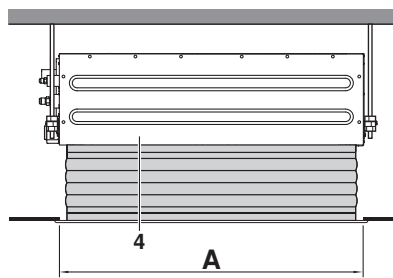
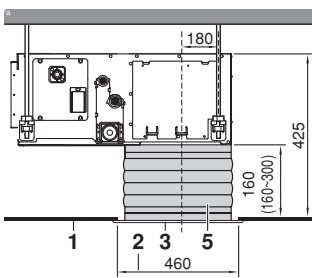
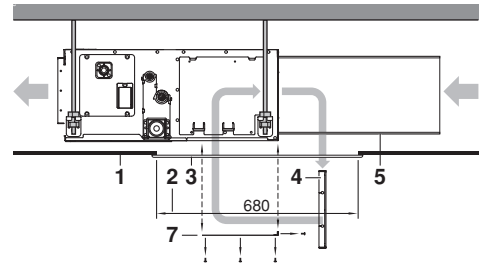
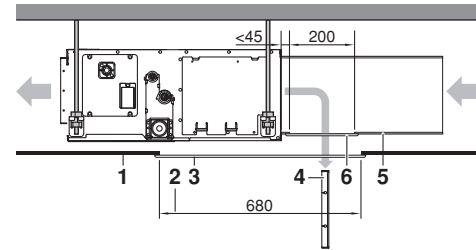
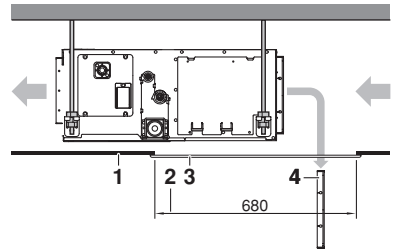
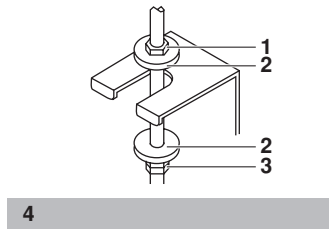
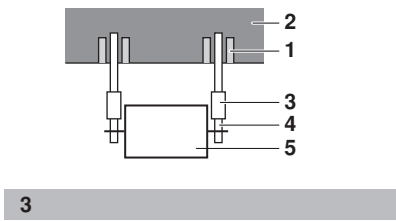
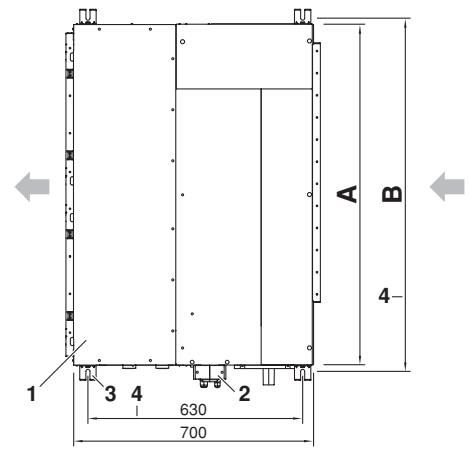
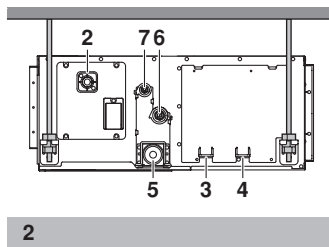
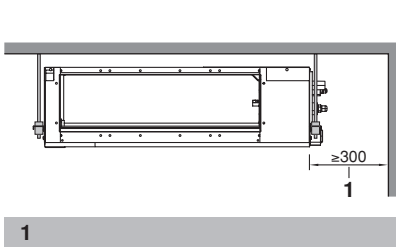



## Περιεχόμενα

Σελίδα

Πριν από την εγκατάσταση .....	1
Επιλογή της θέσης εγκατάστασης .....	2
Προετοιμασία πριν την εγκατάσταση.....	2
Εγκατάσταση εσωτερικής μονάδας.....	3
Εργασία σωληνώσεων ψυκτικού .....	4
Εργασία σωληνώσεων αποστράγγισης .....	5
Ηλεκτρική καλωδίωση.....	6
Παράδειγμα καλωδίωσης και ρύθμισης τηλεχειριστήριου.....	7
Παράδειγμα καλωδίωσης.....	7
Εγκατάσταση του διακοσμητικού πίνακα .....	10
Δοκιμαστική λειτουργία .....	10
Διάγραμμα καλωδίωσης .....	11

Το αγγλικό κείμενο είναι οι πρωτότυπες οδηγίες. Οι άλλες γλώσσες είναι μεταφράσεις των πρωτότυπων οδηγιών.



**ΔΙΑΒΑΣΤΕ ΠΡΟΣΕΚΤΙΚΑ ΑΥΤΕΣ ΤΙΣ ΟΔΗΓΙΕΣ ΠΡΙΝ ΤΗΝ ΕΓΚΑΤΑΣΤΑΣΗ. ΕΧΕΤΕ ΑΥΤΟ ΤΟ ΕΓΧΕΙΡΙΔΙΟ ΕΥΚΑΙΡΟ ΓΙΑ ΝΑ ΤΟ ΣΥΜΒΟΥΛΕΥΕΣΤΕ ΣΤΟ ΜΕΛΛΟΝ.**

ΑΚΑΤΑΛΛΗΛΗ ΕΓΚΑΤΑΣΤΑΣΗ Ή ΤΟΠΟΘΕΤΗΣΗ ΤΟΥ ΕΞΟΠΛΙΣΜΟΥ Ή ΤΩΝ ΠΑΡΕΛΚΟΜΕΝΩΝ ΜΠΟΡΕΙ ΝΑ ΠΡΟΚΑΛΕΣΕΙ ΗΛΕΚΤΡΟΠΛΗΞΙΑ, ΒΡΑΧΥΚΥΚΛΩΜΑ, ΔΙΑΡΡΟΕΣ, ΠΥΡΚΑΓΙΑ Ή ΑΛΛΗ ΒΛΑΒΗ ΤΟΥ ΕΞΟΠΛΙΣΜΟΥ. ΒΕΒΑΙΩΘΕΙΤΕ ΟΤΙ ΧΡΗΣΙΜΟΠΟΙΕΙΤΕ ΠΑΡΕΛΚΟΜΕΝΑ ΠΟΥ ΕΧΟΥΝ ΚΑΤΑΣΚΕΥΑΣΤΕΙ ΑΠΟ ΤΗΝ ΔΑΙΚΙΝ, ΕΙΝΑΙ ΕΙΔΙΚΑ ΣΧΕΔΙΑΣΜΕΝΑ ΓΙΑ ΝΑ ΧΡΗΣΙΜΟΠΟΙΗΘΟΥΝ ΜΕ ΤΟΝ ΕΞΟΠΛΙΣΜΟ ΚΑΙ Η ΕΓΚΑΤΑΣΤΑΣΗ ΤΟΥΣ ΕΧΕΙ ΓΙΝΕΙ ΑΠΟ ΕΠΑΓΓΕΛΜΑΤΙΑ.

ΑΝ ΔΕΝ ΕΙΣΤΕ ΒΕΒΑΙΟΙ ΓΙΑ ΤΙΣ ΔΙΑΔΙΚΑΣΙΕΣ ΕΓΚΑΤΑΣΤΑΣΗΣ Ή ΤΗ ΧΡΗΣΗ, ΕΠΙΚΟΙΝΩΝΗΣΤΕ ΜΕ ΤΟΝ ΑΝΤΙΠΡΟΣΩΠΟ ΤΗΣ ΔΑΙΚΙΝ ΓΙΑ ΣΥΜΒΟΥΛΕΣ ΚΑΙ ΠΛΗΡΟΦΟΡΙΕΣ.

## Πριν από την εγκατάσταση

- Αφήστε τη μονάδα μέσα στη συσκευασία της, μέχρις ότου τη μεταφέρετε στον τόπο εγκατάστασης. Στις περιπτώσεις που η αποσυσκευασία είναι αναπόφευκτη, χρησιμοποιήστε μία αρτάνη από μαλακό υλικό ή προστατευτικές πλάκες μαζί με σκοινί για την ανύψωση, για να αποφύγετε καταστροφή ή γρατσουνιές στη μονάδα.
- Συμβουλευτείτε το εγχειρίδιο εγκατάστασης της εξωτερικής μονάδας για τα είδη που δεν περιγράφονται σε αυτό το εγχειρίδιο.
- Οδηγίες προφύλαξης σχετικά με τη σειρά ψυκτικών R410A: Οι συνδεδεμένες εξωτερικές μονάδες πρέπει να είναι αποκλειστικά σχεδιασμένες για R410A.

## Προφυλάξεις

- Μην εγκαταστήσετε και μην θέσετε σε λειτουργία τη μονάδα στους παρακάτω χώρους.
  - Χώροι με ορυκτέλαια ή που περιέχουν ατμούς ή σταγονίδια ελαίου, όπως στις κουζίνες. (Τα πλαστικά εξαρτήματα μπορεί να αποσυντεθούν.)
  - Χώροι όπου υπάρχουν διαβρωτικά αέρια, όπως πχ. θειούχα αέρια. (Οι χάλκινες σωληνώσεις και τα σημεία χαλκοκολλήσεων μπορεί να διαβρωθούν.)
  - Χώροι όπου χρησιμοποιούνται πτητικά εύφλεκτα υλικά όπως διαλύτες ή βενζίνη.
  - Χώροι όπου υπάρχουν μηχανήματα που δημιουργούν ηλεκτρομαγνητικά κύματα. (Το σύστημα ελέγχου μπορεί να παρουσιάσει βλάβες).
  - Η μονάδα πρέπει να εγκατασταθεί σε ύψος τουλάχιστο 2,5 m από το δάπεδο.
  - Χώροι στους οποίους ο αέρας περιέχει υψηλά επίπεδα αλάτος, όπως σε παραθαλάσσιες περιοχές, καθώς και χώροι με μεγάλες διακυμάνσεις της τάσης του δικτύου (πχ. σε εργοστάσια). Επίσης, σε οχήματα ή σκάφη.
- Μην εγκαθιστάτε πρόσθετα εξαρτήματα απ' ευθείας στο περιβλήμα. Η διάτρηση οπών στο περιβλήμα μπορεί να καταστρέψει τα ηλεκτρικά καλώδια και να προκαλέσει πυρκαγιά.

## Παρελκόμενα

Βεβαιωθείτε ότι τα παρακάτω παρελκόμενα περιλαμβάνονται μαζί με τη μονάδα σας.

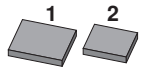
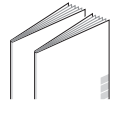
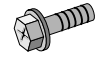
 Σφιγκτήρας 1 τεμ.	 Σωλήνας αποστράγγισης 1 τεμ.	 Ροδέλα για βραχίονα 8 τεμ.	 Στεγανοποιητικό υλικό μεσαίου μεγέθους 2 τεμ.
 Στεγανοποιητικό υλικό μεγάλου μεγέθους 1 τεμ.	Μόνωση για συνδετικά εξαρτήματα		 Εγχειρίδιο εγκατάστασης και λειτουργίας
 Βίδες για φλάντζες αεραγωγού 1 σετ 16 τεμ.			 Καλώδιο για κοινή παροχή ρεύματος 2 τεμ.

Οι βίδες για την εγκατάσταση του πάνελ έχουν τοποθετηθεί στο πάνελ εισόδου αέρα.

## Προαιρετικά παρελκόμενα

- Επιλέξτε ένα προαιρετικό τηλεχειριστήριο σύμφωνα με τις απαιτήσεις του πελάτη και τοποθετήστε το σε μία κατάλληλη θέση. Συμβουλευτείτε τους καταλόγους και τα τεχνικά έγγραφα για να επιλέξετε το κατάλληλο τηλεχειριστήριο.
- Όταν εγκαθιστάτε αναρρόφηση από κάτω: πάνελ εισόδου αέρα και σύνδεση από караβόπανο για το πάνελ εισόδου αέρα.

## Για τα παρακάτω είδη, προσέξτε ιδιαίτερα κατά την κατασκευή και ελέγξτε τα μόλις τελειώσει η εγκατάσταση

✓ και τσεκάρετέ τα μόλις ολοκληρωθεί η εγκατάσταση	
<input type="checkbox"/>	Στερεώθηκε γερά η εσωτερική μονάδα; Η μονάδα μπορεί να πέσει, να προκαλεί δονήσεις ή θόρυβο.
<input type="checkbox"/>	Ολοκληρώθηκε η δοκιμή διαρροών αερίου; Μπορεί να έχει ως αποτέλεσμα την ανεπαρκή ψύξη ή θέρμανση.
<input type="checkbox"/>	Έχετε μονώσει πλήρως τη μονάδα και έχετε ελέγξει για διαρροές αέρα; Μπορεί να στάξει συμπύκνωμα νερού.
<input type="checkbox"/>	Ρέει ομαλά η αποστράγγιση; Μπορεί να στάξει συμπύκνωμα νερού.
<input type="checkbox"/>	Αντιστοιχεί η τάση ηλεκτρικής παροχής με αυτή που φαίνεται στην πινακίδα ονόματος; Η μονάδα μπορεί να παρουσιάσει βλάβες ή να καούν εξαρτήματα.
<input type="checkbox"/>	Είναι σωστές οι καλωδιώσεις και οι σωληνώσεις; Η μονάδα μπορεί να παρουσιάσει βλάβες ή να καούν εξαρτήματα.
<input type="checkbox"/>	Έχει γειωθεί σωστά η μονάδα; Κίνδυνος για ηλεκτρικές διαρροές.
<input type="checkbox"/>	Είναι το μέγεθος καλωδιώσεων σύμφωνα προς τις προδιαγραφές; Η μονάδα μπορεί να παρουσιάσει βλάβες ή να καούν εξαρτήματα.
<input type="checkbox"/>	Εμποδίζει κάτι την έξοδο ή την είσοδο του αέρα στην εσωτερική ή την εξωτερική μονάδα; Μπορεί να προκαλέσει ανεπαρκή ψύξη.
<input type="checkbox"/>	Σημειώσατε το μήκος σωληνώσεων ψυκτικού και τη συμπληρωματική πλήρωση ψυκτικού; Η ποσότητα ψυκτικού στο σύστημα δεν είναι ευκρινής. Αυτό γίνεται για την αποφυγή σύγχυσης κατά την μελλοντική συντήρηση και το σέρβις της εγκατάστασης.
<input type="checkbox"/>	Έχουν στερεωθεί σωστά τα φίλτρα αέρα; (όταν εγκαθιστάτε με πίσω αεραγωγό) Η συντήρηση των φίλτρων αέρα μπορεί να είναι αδύνατη.
<input type="checkbox"/>	Έχετε ρυθμίσει την εξωτερική στατική πίεση; Μπορεί να έχει ως αποτέλεσμα την ανεπαρκή ψύξη ή θέρμανση.

### ΣΗΜΕΙΩΣΗ ΓΙΑ ΤΟΝ ΕΓΚΑΤΑΣΤΑΤΗ

- Μελετήστε προσεκτικά αυτό το εγχειρίδιο για να εξασφαλίσετε σωστή εγκατάσταση. Μην ξεχάσετε να εξηγήσετε στον πελάτη πώς να χρησιμοποιεί σωστά το σύστημα, δείχνοντάς του παράλληλα το εγχειρίδιο χρήσης που εσωκλείεται.
- Εξηγήστε στον πελάτη ποιο σύστημα έχει εγκατασταθεί στον τόπο εγκατάστασης. Βεβαιωθείτε ότι θα τηρήσετε τις προδιαγραφές εγκατάστασης που αναφέρονται στο κεφάλαιο "Τι να κάνετε πριν από τη λειτουργία" των οδηγιών λειτουργίας.

## Επιλογή της θέσης εγκατάστασης

(Δείτε την εικόνα 1 και 2)

1. Επιλέξτε μία θέση εγκατάστασης όπου τηρούνται οι παρακάτω προϋποθέσεις και την οποία έχει εγκρίνει ο πελάτης.
  - Εκεί όπου εξασφαλίζεται βέλτιστη κυκλοφορία του αέρα.
  - Εκεί όπου τίποτα δεν εμποδίζει την κυκλοφορία του αέρα.
  - Εκεί όπου επιτρέπεται σωστή αποστράγγιση της συμπυκνωμένης υγρασίας.
  - Εκεί όπου η ψευδοροφή δεν παρουσιάζει αισθητή κλίση.
  - Εκεί όπου εξασφαλίζεται επαρκής κενός χώρος για την εγκατάσταση και για λόγους συντήρησης.
  - Εκεί όπου δεν υπάρχει κανένας κίνδυνος διαρροής εύφλεκτων αερίων.
  - Ο εξοπλισμός δεν προορίζεται για χρήση σε περιβάλλον όπου ενδέχεται να προκληθούν εκρήξεις.

- Εκεί όπου επιτρέπεται η σύνδεση με σωληνώσεις της εσωτερικής με την εξωτερική μονάδα, εντός της επιτρεπτής απόστασης. (Συμβουλευτείτε το εγχειρίδιο εγκατάστασης της εξωτερικής μονάδας.)
- Αυτό το προϊόν είναι κατηγορίας A. Σε οικιακό περιβάλλον το προϊόν ενδέχεται να προκαλέσει ραδιοφωνικές παρεμβολές, περίπτωση κατά την οποία ο χρήστης πιθανόν να χρειαστεί να λάβει τα απαραίτητα μέτρα.
- Διατηρήστε την εσωτερική και την εξωτερική μονάδα, το καλώδιο τροφοδοσίας ρεύματος και την καλωδίωση μετάδοσης τουλάχιστον 1 μέτρο μακριά από συσκευές τηλεόρασης και δέκτες ραδιοφώνου. Αυτό γίνεται για την αποφυγή δημιουργίας παρασίτων στην εικόνα και στον ήχο αυτών των ηλεκτρικών συσκευών. (Μπορεί να δημιουργηθούν ηλεκτρονικά παράσιτα ανάλογα με τις συνθήκες στις οποίες παράγεται το ηλεκτρικό κύμα, ακόμη και αν διατηρηθεί η ελάχιστη απόσταση του 1 μέτρου.)
- Κατά την εγκατάσταση του κιτ ασύρματου τηλεχειριστήριου, η απόσταση μεταξύ του ασύρματου τηλεχειριστήριου και της εσωτερικής μονάδας πιθανόν να είναι μικρότερη, αν στο χώρο υπάρχουν ενεργοποιημένοι λαμπτήρες φθορισμού. Η εσωτερική μονάδα πρέπει να τοποθετηθεί όσο το δυνατόν πιο μακριά από τους λαμπτήρες φωτισμού.
- Μην τοποθετείτε ευαίσθητα στην υγρασία αντικείμενα ακριβώς κάτω από τις εσωτερικές ή εξωτερικές μονάδες. Υπό συγκεκριμένες συνθήκες, η συγκέντρωση στην κύρια μονάδα ή τους σωλήνες ψυκτικού, τυχόν ακαθαρσίες στο φίλτρο ή απόφραξη στην αποστράγγιση πιθανόν να προκαλέσουν στάξιμο, που θα μπορούσε να βουλώσει ή να καταστρέψει τα παραπάνω στοιχεία.

2. Φροντίστε να τοποθετήσετε ένα προστατευτικό κάλυμμα στην πλευρά της αναρρόφησης αέρα και της εξόδου αέρα ώστε να μην έρχονται σε επαφή με τις λεπίδες του ανεμιστήρα ή με τον εναλλάκτη θερμότητας. Η προστασία πρέπει να συμμορφώνεται με τους σχετικούς ευρωπαϊκούς και εθνικούς κανονισμούς.
3. Χρησιμοποιήστε μπουλόνια ανάρτησης για την εγκατάσταση. Βεβαιωθείτε ότι η οροφή είναι αρκετά ανθεκτική για να αντέξει το βάρος της εσωτερικής μονάδας. Εάν υπάρχει κάποιος κίνδυνος, ενισχύστε την οροφή πριν εγκαταστήσετε τη μονάδα.

- 1 Χώρος συντήρησης
- 2 Σωλήνας αποστράγγισης
- 3 Θυρίδα καλωδίωσης ηλεκτρικής παροχής
- 4 Θυρίδα καλωδίωσης μετάδοσης
- 5 Σωλήνας αποστράγγισης για συντήρηση
- 6 Σωλήνας αερίου
- 7 Σωλήνας υγρού

## Προετοιμασία πριν την εγκατάσταση

1. Σχέση της εσωτερικής μονάδας και της θέσης του μπουλονιού ανάρτησης. (Δείτε την εικόνα 5)

A (mm)	B (mm)
1400	1450

- 1 Εσωτερική μονάδα
- 2 Σωλήνας
- 3 Βήμα μπουλονιού ανάρτησης (x4)
- 4 Απόσταση βήματος μπουλονιού ανάρτησης

Για την εγκατάσταση, επιλέξτε μία από τις δυνατές επιλογές όπως παραθέτονται παρακάτω.



## Βασική αναρρόφηση από πίσω (Δείτε την [εικόνα 6a](#))

- 1 Επιφάνεια οροφής
- 2 Ανοιγμα οροφής
- 3 Πάνελ πρόσβασης για το σέρβις (προαιρετικό παρελκόμενο)
- 4 Φίλτρο αέρα
- 5 Αεραγωγός εισόδου αέρα
- 6 Ανοιγμα για το σέρβις του αεραγωγού
- 7 Αντικαθιστώμενη πλάκα

Εγκατάσταση με πίσω αεραγωγό και άνοιγμα για το σέρβις του αεραγωγού (Δείτε την [εικόνα 6b](#))

Εγκατάσταση με πίσω αεραγωγό, χωρίς άνοιγμα για το σέρβις του αεραγωγού (Δείτε την [εικόνα 6c](#))

**ΣΗΜΕΙΩΣΗ** Πριν από την εγκατάσταση της μονάδας (σε περίπτωση εγκατάστασης με αεραγωγό, αλλά χωρίς άνοιγμα για το σέρβις του αεραγωγού): τροποποιήστε τη θέση των φίλτρων αέρα.



- 1 Αφαιρέστε το(τα) φίλτρο(α) αέρα στο εξωτερικό μέρος της μονάδας
- 2 Αφαιρέστε την αντικαθιστώμενη πλάκα
- 3 Τοποθετήστε το(τα) φίλτρο(α) αέρα από το εσωτερικό μέρος της μονάδας
- 4 Επανατοποθετήστε την αντικαθιστώμενη πλάκα

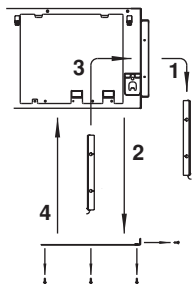

**ΣΗΜΕΙΩΣΗ** Όταν εγκαθιστάτε έναν αεραγωγό, επιλέξτε βίδες στερέωσης που προεξέχουν κατά 5 mm στο εσωτερικό της φλάντζας, για να προστατεύσετε το φίλτρο κατά τη συντήρηση.



- 1 Αεραγωγός εισόδου αέρα
- 2 Εσωτερικό της φλάντζας
- 3 Βίδα στερέωσης

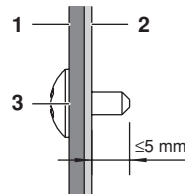

Τοποθέτηση του πάνελ εισόδου αέρα με σύνδεση από караβόπανο (Δείτε την [εικόνα 7a](#))

Απευθείας τοποθέτηση του πάνελ εισόδου αέρα (Δείτε την [εικόνα 7b](#))

- 1 Επιφάνεια οροφής
- 2 Ανοιγμα οροφής
- 3 Πάνελ εισόδου αέρα (Προαιρετικό παρελκόμενο)
- 4 Εσωτερική μονάδα (Πίσω πλευρά)
- 5 Σύνδεση από караβόπανο για το πάνελ εισόδου αέρα (Προαιρετικό παρελκόμενο)

A (mm)

1460

## Αναρρόφηση από κάτω (Δείτε την [εικόνα 7c](#))

### ΣΗΜΕΙΩΣΗ



Η μονάδα μπορεί να χρησιμοποιηθεί με αναρρόφηση από πίσω αντικαθιστώντας την αντικαθιστώμενη πλάκα με την πλάκα συγκράτησης του φίλτρου αέρα.

- 1 Πλάκα συγκράτησης του φίλτρου αέρα με φίλτρο(α) αέρα
- 2 Αντικαθιστώμενη πλάκα

### ΣΗΜΕΙΩΣΗ



Για οποιαδήποτε άλλη εγκατάσταση εκτός από τη βασική, επικοινωνήστε με έναν αντιπρόσωπο της Daikin για λεπτομέρειες.

2. Οι στροφές του ανεμιστήρα για την εσωτερική μονάδα έχουν προρυθμιστεί για να παρέχουν κανονική εξωτερική στατική πίεση.  
Αν είναι απαραίτητη υψηλότερη ή χαμηλότερη εξωτερική στατική πίεση, επαναφέρετε την εξωτερική στατική πίεση αλλάζοντας την αρχική ρύθμιση από το τηλεχειριστήριο. Συμβουλευτείτε την "[Ρύθμιση εξωτερικής στατικής πίεσης](#)" στη [σελίδα 8](#).
3. Εγκαταστήστε τα μπουλόνια ανάρτησης.  
(Χρησιμοποιήστε μέγεθος μπουλονιού M10 για το μπουλόνι ανάρτησης.) Χρησιμοποιήστε αγκύρια στις υπάρχουσες οροφές, και ένα φυτευτό βύσμα, φυτευτά αγκύρια ή άλλα εξαρτήματα από την τοπική αγορά στις καινούριες οροφές για να ενισχύσετε την οροφή ώστε να αντέξει το βάρος της μονάδας.

Παράδειγμα εγκατάστασης

(Δείτε την [εικόνα 3](#))

- 1 Αγκύριο
- 2 Πλάκα οροφής
- 3 Μακρύ παξιμάδι ή περιστρεφόμενο κομβίο
- 4 Μπουλόνι ανάρτησης
- 5 Εσωτερική μονάδα

### ΣΗΜΕΙΩΣΗ



Η προμήθεια των παραπάνω εξαρτημάτων θα γίνει από την τοπική αγορά.

## Εγκατάσταση εσωτερικής μονάδας

Όταν εγκαθιστάτε προαιρετικά παρελκόμενα (εκτός από το πάνελ εισόδου αέρα), διαβάστε επίσης το εγχειρίδιο εγκατάστασης των προαιρετικών παρελκόμενων. Ανάλογα με τις συνθήκες του χώρου εγκατάστασης, ίσως είναι ευκολότερο να εγκαταστήσετε τα προαιρετικά παρελκόμενα προτού εγκαταστήσετε την εσωτερική μονάδα.

1. Εγκαταστήστε προσωρινά την εσωτερική μονάδα.
  - Στερεώστε το βραχίονα ανάρτησης στο μπουλόνι ανάρτησης. Βεβαιωθείτε ότι το εγκαταστήσατε σωστά χρησιμοποιώντας ένα παξιμάδι και μία ροδέλα από την άνω και κάτω πλευρά του βραχίονα ανάρτησης. (Δείτε την [εικόνα 4](#))
- 1 Παξιμάδι (τοπική προμήθεια)
- 2 Ροδέλα για βραχίονα ανάρτησης (παρέχεται με τη μονάδα)
- 3 Σφίξτε (διπλό παξιμάδι)

2. Βεβαιωθείτε ότι η μονάδα είναι επίπεδη.
- Μην εγκαθιστάτε τη μονάδα υπό κλίση. Η εσωτερική μονάδα είναι εξοπλισμένη με μία ενσωματωμένη αντλία αποστράγγισης και διακόπτη με πλωτήρα. (Εάν η μονάδα βρίσκεται υπό κλίση αντίθετα στη ροή του συμπυκνώματος, ο διακόπτης με πλωτήρα μπορεί να πάθει βλάβη και να προκαλέσει στάξιμο νερού.)
  - Βεβαιωθείτε ότι η μονάδα είναι οριζόντια και στις τέσσερις γωνίες με ένα αλφάδι ή με ένα σωλήνα βινύλιου γεμάτο νερό όπως φαίνεται στην εικόνα 9.

- 1 Αλφάδι
- 2 Σωλήνας βινύλιου

3. Βιδώστε το άνω παξιμάδι.

## Εργασία σωληνώσεων ψυκτικού

Για τις σωληνώσεις ψυκτικού της εξωτερικής μονάδας, βλέπε το εγχειρίδιο εγκατάστασης που συνοδεύει την εξωτερική μονάδα.

Ολοκληρώστε όλες τις εργασίες θερμομόνωσης και στις δύο πλευρές της σωληνώσεως αερίου και της σωληνώσεως υγρού. Διαφορετικά, μερικές φορές αυτό μπορεί να έχει σαν αποτέλεσμα διαρροή νερού.

Πριν τοποθετήσετε τους σωλήνες, ελέγξτε ποιος τύπος ψυκτικού χρησιμοποιείται.



Όλες οι σωληνώσεις, στον τόπο της εγκατάστασης, θα πρέπει να παρέχονται από αδειούχο ψυκτικό σύμφωνα με τους ισχύοντες τοπικούς και εθνικούς κώδικες νομοθεσίας.

- Χρησιμοποιήστε έναν κόφτη σωλήνων και εκχειλωμένο άκρο κατάλληλο για το χρησιμοποιούμενο ψυκτικό.
- Για να αποφύγετε την εισχώρηση σκόνης, υγρασίας ή άλλων υλικών στο σωλήνα, σφίξτε το άκρο ή καλύψτε το με ταινία.
- Χρησιμοποιήστε χαλκοσωλήνες χωρίς ραφές (ISO 1337).
- Η εξωτερική μονάδα έχει πληρωθεί με ψυκτικό μέσο.
- Για να αποφύγετε τη διαρροή νερού, ολοκληρώστε τις εργασίες θερμομόνωσης και στις δύο πλευρές των σωληνώσεων υγρού και των σωληνώσεων αερίου. Όταν χρησιμοποιείται η αντλία θερμότητας, η θερμοκρασία στις σωληνώσεις αερίου μπορεί να φτάσει και τους 120°C. Φροντίστε η μόνωση να είναι ανθεκτική σε αυτές τις θερμοκρασίες.
- Βεβαιωθείτε ότι χρησιμοποιείτε ταυτόχρονα κλειδί και ροπόκλειδο, κατά τη σύνδεση και αποσύνδεση των σωλήνων από/προς τη μονάδα.

- 1 Ροπόκλειδο
- 2 Κλειδί
- 3 Ένωση σωληνώσεως
- 4 Ρακόρ εκχειλώσεως

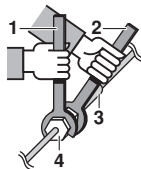

- Μην προσθέτετε τίποτε άλλο εκτός από το προβλεπόμενο ψυκτικό μέσο (όπως π.χ. αέρα κτλ.) στο εσωτερικό του κυκλώματος ψυκτικού.
- Χρησιμοποιήστε ανοιπημένα υλικά μόνο για συνδέσεις με ρακόρ εκχειλώσεως.

- Συμβουλευτείτε τον Πίνακα 1 για τις μετρήσεις διευρυμένου στομίου σωλήνα και τις κατάλληλες τιμές ροπής σύσφιγξης. (Αν σφίξετε το ρακόρ υπερβολικά, μπορεί να καταστρέψετε την εκχείλωση και να προκληθούν διαρροές.)

Μέγεθος σωλήνα	Ροπή σύσφιγξης (N·m)	Διαστάσεις διευρυμένου στομίου A (χιλ.)	Σχήμα διευρυμένου στομίου
Ø6,4	15~17	8,7~9,1	
Ø9,5	33~39	12,8~13,2	
Ø12,7	50~60	16,2~16,6	
Ø15,9	63~75	19,3~19,7	

- Όταν συνδέετε το ρακόρ εκχείλωσης, αλείψτε την εσωτερική επιφάνεια του ρακόρ με λάδι αιθέρα ή εστερικό λάδι και σφίγγετε με το χέρι αρχικά για 3 ή 4 περιστροφές πριν το σταθεροποιήσετε.

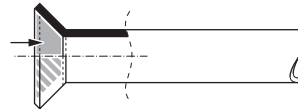

- Εάν το ψυκτικό μέσο διαρρεύσει κατά τη διάρκεια των εργασιών, αερίστε το χώρο. Εάν το ψυκτικό αέριο εκτεθεί σε φλόγα, παράγει τοξικό αέριο.
- Βεβαιωθείτε ότι δεν υπάρχει διαρροή ψυκτικού αερίου. Τοξικό αέριο μπορεί να απελευθερωθεί από τη διαρροή του ψυκτικού μέσου στο χώρο και την έκθεσή του σε φλόγα από θερμάστρα, κουζίνα, κλπ...
- Τέλος, μονώστε όπως υποδεικνύεται στα παρακάτω σχήματα.

### Διαδικασία μόνωσης αγωγών

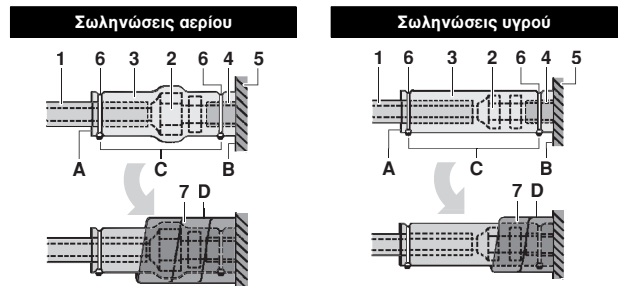

- Υλικό μόνωσης σωληνώσεων (του εμπορίου)
  - Σύνδεση ρακόρ εκχειλώσεως
  - Μόνωση για τις συνδέσεις (συνοδεύουν τη μονάδα)
  - Υλικό μόνωσης σωληνώσεων (κύρια μονάδα)
  - Κύρια μονάδα
  - Σφιγκτήρας (του εμπορίου)
  - Στεγανοποιητικό υλικό μεσαίου μεγέθους 1 για τις σωληνώσεις αερίου (συνοδεύει τη μονάδα)  
Στεγανοποιητικό υλικό μεσαίου μεγέθους 2 για τις σωληνώσεις υγρού (συνοδεύει τη μονάδα)
- A Γυρίστε τις ραφές προς τα επάνω  
B Προσαρμόστε στη βάση  
C Σφίξτε το τμήμα που διαφέρει από το υλικό μόνωσης των σωληνώσεων  
D Τυλίξτε το από τη βάση της μονάδας έως το επάνω μέρος της σύνδεσης του ρακόρ εκχειλώσεως



Για τοπική μόνωση, βεβαιωθείτε ότι έχετε μονώσει τις σωληνώσεις σε όλο τους το μήκος, έως και τις συνδέσεις εντός της μονάδας.

Εκτεθειμένοι σωλήνες πιθανόν να προκαλέσουν συμπύκνωση ή εγκαύματα σε περίπτωση άμεσης επαφής.

## Προφυλάξεις για σκληρή συγκόλληση

- Πάντα πριν από τη σκληρή συγκόλληση να εκτελείτε εμφύσηση αζώτου.  
Η σκληρή συγκόλληση χωρίς αντικατάσταση αζώτου ή απελευθέρωση αζώτου στον αγωγό θα δημιουργήσει μεγάλες ποσότητες οξειδωμένων στρωμάτων στο εσωτερικό των αγωγών, επηρεάζοντας αρνητικά τις βαλβίδες και τους συμπιεστές στο ψυκτικό σύστημα και παρεμποδίζοντας την κανονική λειτουργία.
- Κατά τη συγκόλληση όταν εισάγετε άζωτο στη σωλήνωση, η ρύθμιση του αζώτου πρέπει να βρίσκεται στα 0,02 MPa με μία βαλβίδα μείωσης πίεσης (=αρκετά ώστε να γίνεται αισθητό στο δέρμα).

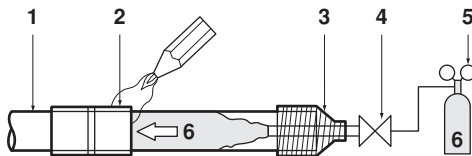

- 1 Σωλήνωση ψυκτικού
- 2 Σημείο προς συγκόλληση
- 3 Τάπα
- 4 Χειροκίνητη βαλβίδα
- 5 Βαλβίδα μείωσης πίεσης
- 6 Άζωτο

## Εργασία σωληνώσεων αποστράγγισης

Συνδέστε το σωλήνα αποστράγγισης όπως φαίνεται στο σχήμα και πάρτε μέτρα κατά της δημιουργίας συμπυκνώματος. Ακατάλληλη σύνδεση σωληνώσεων μπορεί να προκαλέσει διαρροές και κατά συνέπεια να βρέξει τα έπιπλα και τα αντικείμενα του χώρου.

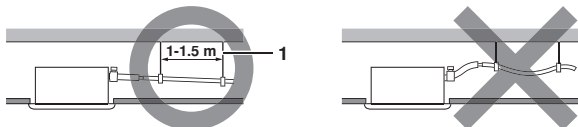

1 Μπάρα ανάρτησης

- Εγκαταστήστε τους σωλήνες αποστράγγισης.
  - Φροντίστε ώστε οι σωληνώσεις να είναι όσο το δυνατόν πιο κοντές και με κλίση προς τα κάτω τουλάχιστον 1/100, έτσι ώστε να μην παραμένει αέρας μέσα στους σωλήνες.
  - Το μέγεθος του σωλήνα πρέπει να είναι ίδιο ή μεγαλύτερο από αυτό του σωλήνα σύνδεσης (σωλήνας βινυλίου με ονομαστική διάμετρο 25 mm και εξωτερική διάμετρο 32 mm).
  - Ωθήστε τον παρεχόμενο σωλήνα αποστράγγισης όσο το δυνατόν πιο μακριά πάνω από την υποδοχή της αποστράγγισης.
  - Συσφίξτε το μεταλλικό σφιγκτήρα έως ότου η κεφαλή της βίδας να απέχει λιγότερο από 4 mm από το μεταλλικό σφιγκτήρα, όπως υποδεικνύεται στο διάγραμμα.

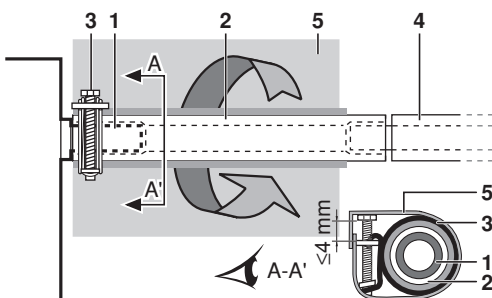

- 1 Υποδοχή αποστράγγισης (προσαρτημένη στη μονάδα)
- 2 Σωλήνας αποστράγγισης (παρέχεται με τη μονάδα)
- 3 Μεταλλικός σφιγκτήρας (παρέχεται με τη μονάδα)
- 4 Σωλήνωση αποστράγγισης (του εμπορίου)
- 5 Στεγανοποιητικό υλικό μεγάλου μεγέθους (παρέχεται με τη μονάδα)

- Τυλίξτε το στεγανοποιητικό υλικό μεγάλου μεγέθους επάνω από τον μεταλλικό σφιγκτήρα και τον σωλήνα αποστράγγισης για να δημιουργηθεί η μόνωση και στερεώστε το με τους σφιγκτήρες.
- Μονώστε ολόκληρη τη σωλήνωση αποστράγγισης εντός του περιβλήματος (μονωτικό υλικό του εμπορίου).
- Αν δεν μπορείτε να δώσετε αρκετή κλίση στο σωλήνα αποστράγγισης, προσαρτήστε σωλήνωση άντλησης (του εμπορίου).

- Πώς να συνδέσετε τις σωληνώσεις αποστράγγισης (Δείτε την εικόνα 10)

- 1 Πλάκα οροφής
- 2 Βραχίονας ανάρτησης
- 3 Ρυθμιζόμενο εύρος
- 4 Σωλήνας άντλησης αποστράγγισης
- 5 Σωλήνας αποστράγγισης (παρέχεται με τη μονάδα)
- 6 Μεταλλικός σφιγκτήρας (παρέχεται με τη μονάδα)

- 1 Συνδέστε το σωλήνα αποστράγγισης στους σωλήνες άντλησης αποστράγγισης, και μονώστε τους.
- 2 Συνδέστε το σωλήνα αποστράγγισης στην εκροή αποστράγγισης της εσωτερικής μονάδας, και σφίξτε τον με τον σφιγκτήρα.

Εγκατάσταση	A (mm)
Εγκατάσταση αναρρόφησης από πίσω	231
Όταν εγκαθίσταται αεραγωγός καναβότσου	350-530
Όταν εγκαθίσταται απευθείας πάνελ εισόδου αέρα	231

- Προφυλάξεις
  - Εγκαταστήστε τους σωλήνες άντλησης σε ύψος μικρότερο από 625 mm
  - Εγκαταστήστε τους σωλήνες άντλησης σε σωστή γωνία στην εσωτερική μονάδα, σε απόσταση όχι μεγαλύτερη των 300 mm από τη μονάδα.
  - Για να αποφύγετε τη δημιουργία φυσαλίδων, εγκαταστήστε το σωλήνα αποστράγγισης σε ευθεία ή ελαφρώς ανοδική θέση ( $\leq 75$  mm).

### ΣΗΜΕΙΩΣΗ



Η κλίση του συνδεδεμένου σωλήνα αποστράγγισης πρέπει να είναι τουλάχιστον 75 mm, και όχι μεγαλύτερη, έτσι ώστε να μην υφίσταται επιπλέον καταπόνηση στην υποδοχή της αποστράγγισης.

Για να εξασφαλίσετε κλίση προς τα κάτω 1:100 τοποθετήστε ράβδους ανάρτησης κάθε 1 ως 1,5 m

Αν θέλετε να ενώσετε παραπάνω από ένα σωλήνα αποστράγγισης, εγκαταστήστε τους σωλήνες όπως φαίνεται στην εικόνα 11. Επιλέξτε συγκλίνοντες σωλήνες αποστράγγισης με κατάλληλο μέγεθος για τη λειτουργική απόδοση της μονάδας.

- 1 Σύνδεσμος διατομής "T" για συγκλίνοντες σωλήνες αποστράγγισης



## Έλεγχος των σωλήνων αποστράγγισης

Όταν ολοκληρωθούν οι εργασίες σωληνώσεων, βεβαιωθείτε ότι η αποστράγγιση ρέει ομαλά.

- Προσθέστε σταδιακά περίπου 1 λίτρο νερό μέσω της εξόδου εκροής αέρα. Ελέγξτε για διαρροές νερού. Μέθοδος προσθήκης νερού. Δείτε την [εικόνα 8](#).

- 1 Είσοδος νερού
- 2 Φορητή αντλία
- 3 Καπάκι εισόδου νερού
- 4 Κουβάς (προσθήκη νερού από το άνοιγμα επιθεώρησης)
- 5 Εξόδος αποστράγγισης για τη συντήρηση (με λαστιχένια αντλία)
- 6 Σωλήνες ψυκτικού



### Προσοχή στην υποδοχή εκκένωσης

Μην αφαιρείτε το επιστόμιο του σωλήνα εκκένωσης. Ενδέχεται να διαρρεύσει το νερό εκκένωσης.

Η έξοδος αποστράγγισης χρησιμοποιείται μόνο για την εκροή νερού αν δεν χρησιμοποιείται η αντλία αποστράγγισης ή πριν από την συντήρηση. Βάλτε και βγάλτε προσεκτικά την τάπα αποστράγγισης. Η υπερβολική πίεση μπορεί να παραμορφώσει την υποδοχή αποστράγγισης της λεκάνης αποστράγγισης.

- Εξαγωγή του επιστομίου

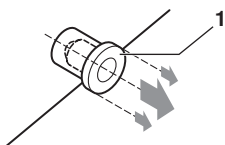

1 Επιστόμιο εκκένωσης

Μην κινείτε παλινδρομικά το επιστόμιο πάνω-κάτω

- Τοποθέτηση του επιστομίου

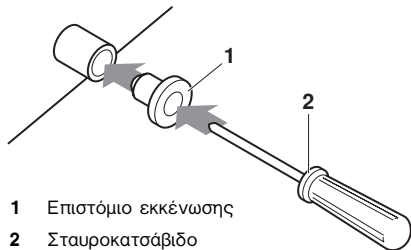

1 Επιστόμιο εκκένωσης  
2 Σταυροκατσάβιδο

Τοποθετήστε την τάπα και πιέστε την προς τα μέσα με ένα σταυροκατσάβιδο

Αρχικά, πραγματοποιήστε τις εργασίες ηλεκτρικής καλωδίωσης σύμφωνα με την ενότητα "Ηλεκτρική καλωδίωση" στη [σελίδα 6](#) και ρυθμίστε το τηλεχειριστήριο όπως περιγράφεται στην ενότητα "Παράδειγμα καλωδίωσης και ρύθμισης τηλεχειριστηρίου" στη [σελίδα 7](#).

## ΟΤΑΝ ΟΛΟΚΛΗΡΩΘΟΥΝ ΟΙ ΕΡΓΑΣΙΕΣ ΤΩΝ ΗΛΕΚΤΡΙΚΩΝ ΚΑΛΩΔΙΩΣΕΩΝ

Ελέγξτε τη ροή της αποστράγγισης κατά τη διάρκεια λειτουργίας ΨΥΞΗΣ, όπως περιγράφεται στο κεφάλαιο "Δοκιμαστική λειτουργία" στη [σελίδα 10](#).

## ΟΤΑΝ ΔΕΝ ΕΧΟΥΝ ΟΛΟΚΛΗΡΩΘΕΙ ΟΙ ΕΡΓΑΣΙΕΣ ΗΛΕΚΤΡΙΚΩΝ ΚΑΛΩΔΙΩΣΕΩΝ

- Αφαιρέστε το κάλυμμα του κιβωτίου διακοπών και συνδέστε την μονοφασική ηλεκτρική τροφοδοσία και το τηλεχειριστήριο στους ακροδέκτες. (Συμβουλευτείτε το κεφάλαιο "Ηλεκτρική καλωδίωση" στη [σελίδα 6](#) για τοποθέτηση/αφαίρεση του κιβωτίου διακοπών) (Συμβουλευτείτε την [εικόνα 12](#) και [13](#))

- Συνδέστε την μονοφασική ηλεκτρική τροφοδοσία στις συνδέσεις 1 και 2 (βλέπε σχήμα) στον τερματικό πίνακα της ηλεκτρικής τροφοδοσίας και βεβαιωθείτε ότι λειτουργεί η αποστράγγιση.

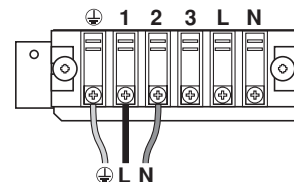

- Έχετε υπόψη ότι ο ανεμιστήρας θα περιστρέφεται κατά τη διάρκεια της λειτουργίας.
- Αφού βεβαιωθείτε ότι η αποστράγγιση λειτουργεί, σβήστε τη μονάδα.

- 1 Κάλυμμα του ηλεκτρικού πίνακα
- 2 Θυρίδα καλωδίωσης μετάδοσης
- 3 Θυρίδα καλωδίωσης ηλεκτρικής παροχής
- 4 Διάγραμμα καλωδίωσης
- 5 Ηλεκτρικός πίνακας
- 6 Πλαστικός σφικτήρας
- 7 Καλωδίωση τηλεχειριστηρίου
- 8 Τερματική πλακέτα για καλωδίωση μετάδοσης της μονάδας
- 9 Καλωδίωση ηλεκτρικής παροχής
- 10 Εσωτερική πλακέτα PCB 1
- 11 Τερματική πλακέτα ηλεκτρικής τροφοδοσίας
- 12 Καλωδίωσης μετάδοσης μεταξύ μονάδων
- 13 Εσωτερική πλακέτα PCB 2
- 14 Εσωτερική πλακέτα PCB 3 (μόνο για μονάδες 60~140)

## Ηλεκτρική καλωδίωση

### Γενικές οδηγίες

- Όλα τα εξαρτήματα και υλικά που έχουν αγοραστεί από το εμπόριο, καθώς και οι ηλεκτρολογικές εργασίες πρέπει να συμμορφώνονται με την τοπική νομοθεσία.
- Χρησιμοποιείτε μόνο χάλκινα καλώδια.
- Ακολουθήστε το "Διάγραμμα καλωδίωσης" που παρέχεται με το κύριο μέρος της μονάδας για να συνδέσετε την εξωτερική μονάδα, τις εσωτερικές μονάδες και το τηλεχειριστήριο. Για λεπτομέρειες σχετικά με την τοποθέτηση του τηλεχειριστηρίου, συμβουλευτείτε το "Εγχειρίδιο εγκατάστασης του τηλεχειριστηρίου".
- Όλες οι καλωδιώσεις πρέπει να γίνουν από εξειδικευμένο ηλεκτρολόγο.
- Προσαρτήστε τον ασφαλειοδιακόπτη διαρροής και την ασφάλεια στη γραμμή ηλεκτρικής παροχής.
- Ένας ασφαλειοδιακόπτης ή άλλα μέσα για την αποσύνδεση, που διαθέτουν διαχωριστικό επαφής σε όλους τους πόλους, πρέπει να ενσωματώνονται στη σταθερή καλωδίωση σύμφωνα με τη σχετική τοπική και εθνική νομοθεσία. Σημειώστε ότι η λειτουργία θα ξεκινήσει αυτόματα εάν η ηλεκτρική τροφοδοσία διακοπεί και επανασυνδεθεί και πάλι.
- Για το μέγεθος του ηλεκτρικού καλωδίου τροφοδοσίας που είναι συνδεδεμένο στην εξωτερική μονάδα, τη χωρητικότητα του ασφαλειοδιακόπτη διαρροής και της ασφάλειας, καθώς και για τη συνδεσμολογία, συμβουλευτείτε το εγχειρίδιο εγκατάστασης που συνοδεύει την εξωτερική μονάδα.
- Βεβαιωθείτε ότι το κλιματιστικό είναι γειωμένο.
- Μη συνδέετε το καλώδιο γείωσης σε:
  - σωλήνες αερίου: μπορεί να προκληθούν εκρήξεις ή και πυρκαγιά εάν υπάρχει διαρροή αερίου.
  - τηλεφωνικά καλώδια γείωσης ή ράβδους αλεξικέραυνου: μπορεί να προκαλέσουν αφύσικα υψηλό ηλεκτρικό φορτίο στη γείωση κατά τη διάρκεια καταιγίδας με κεραυνούς.
  - σωλήνες υδραυλικών: δεν είναι δυνατή η γείωση εάν χρησιμοποιείται σκληρή σωλήνωση από βινύλιο.
- Βεβαιωθείτε ότι τα ηλεκτρικά καλώδια είναι εξίσου απογυμνωμένα.



## Ηλεκτρικά χαρακτηριστικά

Hz	Volt	Διακύμανση τάσης	Ηλεκτρική παροχή	
			MCA	MFA
50/60	220-240/220	±10%	2,9	16 A

MCA: Ελάχ. ένταση κυκλώματος σε Αμπέρ (A)

MFA: Μέγ. ένταση ασφάλειας σε Αμπέρ (A)

### ΣΗΜΕΙΩΣΗ



Για λεπτομέρειες, συμβουλευτείτε την ενότητα "Ηλεκτρικές προδιαγραφές" στο βιβλίο τεχνικών δεδομένων.

## Προδιαγραφές για σύρμα τοπικής προμήθειας

Καλώδιο	Μέγεθος (χλστ <sup>2</sup> )	Μήκος	Μεταξύ των εσωτερικών μονάδων	
			Μεταξύ των εσωτερικών μονάδων	Μήκος
H05VV-U4G <sup>(a),(b)</sup>	2,5	—	Μεταξύ των εσωτερικών μονάδων	Μήκος
Επενδεδυμένο καλώδιο (2 σύρματο) <sup>(c)</sup>	0,75–1,25	Μέγ. 500 μέτρα <sup>(d)</sup>	Τηλεχειριστήριο Μονάδας	Μήκος

- (a) Ο πίνακας αφορά την περίπτωση κατά την οποία χρησιμοποιείται σωληνάς αγωγού. Αν δεν υπάρχει προστασία, χρησιμοποιήστε H07RN-F.
- (b) Τοποθετήστε καλωδίωση μετάδοσης μεταξύ των εσωτερικών και των εξωτερικών μονάδων διέσπου σωληνωτού καναλιού ώστε να μην υπάρχει κίνδυνος από εξωτερικές φθορές, και περάστε το κανάλι μέσα από τον τοίχο μαζί με τις σωληνώσεις του ψυκτικού.
- (c) Χρησιμοποιήστε καλώδιο διπλής μόνωσης για τηλεχειριστήριο (πάχος επένδυσης: ≥1 χλστ) ή περάστε τα καλώδια μέσα από τον τοίχο ή από κανάλι, ώστε ο χρήστης να μη μπορεί να έλθει σε επαφή μαζί τους.
- (d) Το μήκος αυτό θα είναι το συνολικό μήκος που εκτείνεται σε ολόκληρο το σύστημα ομαδικού ελέγχου.

## Παράδειγμα καλωδίωσης και ρύθμισης τηλεχειριστηρίου

### Πως να συνδέσετε την καλωδίωση

Αφαιρέστε το κάλυμμα του κιβωτίου διακοπών όπως φαίνεται στην **εικόνα 13** και κάνετε τις συνδέσεις.

- 1 Κάλυμμα του ηλεκτρικού πίνακα
- 2 Είσοδος καλωδίωσης χαμηλής τάσης του ηλεκτρικού πίνακα
- 3 Είσοδος καλωδίωσης υψηλής τάσης του ηλεκτρικού πίνακα
- 4 Διάγραμμα καλωδίωσης
- 5 Ηλεκτρικός πίνακας

### Προφυλάξεις

1. Ακολουθήστε τις σημειώσεις που αναφέρονται παρακάτω όταν συνδέετε την τερματική πλακέτα ηλεκτρικής τροφοδοσίας.
  - Χρησιμοποιήστε ένα στρογγυλό ακροδέκτη για το μονωτικό περίβλημα για σύνδεση με την πλακέτα των ακροδεκτών για καλωδίωση των μονάδων. Όταν δεν υπάρχει κανένα διαθέσιμο, ακολουθήστε τις παρακάτω οδηγίες.

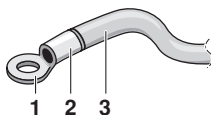

- 1 Ακροδέκτης
- 2 Προσαρμόστε το μονωτικό περίβλημα
- 3 Καλωδίωση

- Μην συνδέετε καλώδια διαφορετικού μεγέθους στον ίδιο ακροδέκτη τροφοδοτικού. (Η χαλαρότητα των συνδέσεων μπορεί να προκαλέσει υπερθέρμανση.)
- Όταν συνδέετε καλώδια ίδιου μεγέθους, συνδέστε τα σύμφωνα με το σχήμα.



Χρησιμοποιήστε το προβλεπόμενο ηλεκτρικό καλώδιο. Συνδέστε με ασφάλεια το καλώδιο στον ακροδέκτη. Ασφαλίστε το καλώδιο χωρίς να ασκήσετε υπερβολική δύναμη στον ακροδέκτη. Χρησιμοποιήστε τις ροπές σύμφωνα με τον παρακάτω πίνακα.

Ροπή σύσφιξης (N·m)	
Τερματική πλακέτα για την επικοινωνία της μονάδας και του τηλεχειριστηρίου	0,9
Τερματική πλακέτα ηλεκτρικής τροφοδοσίας	1,2

- Όταν κλείνετε το καπάκι του πίνακα ελέγχου, φροντίστε να μην πιάσετε και καλώδια.
- Όταν ολοκληρώσετε όλη τη συνδεσμολογία, συμπληρώστε τα πιθανά κενά στις οπές της καλωδίωσης με υλικό φραγής ή μόνωσης (του εμπορίου), για να προστατεύσετε το σύστημα από έντομα ή βρομιά που θα μπορούσε να εισχωρήσει στη μονάδα εκ των έξω και να προκαλέσει βραχυκύκλωμα στον πίνακα ελέγχου.
2. Μην συνδέετε καλώδια διαφορετικού μεγέθους στον ίδιο ακροδέκτη γείωσης. Η χαλαρότητα στη σύνδεση μπορεί να μειώσει την προστασία.
3. Διατηρείτε την καλωδίωση μετάδοσης τουλάχιστον 50 mm μακριά από την καλωδίωση ηλεκτρικής τροφοδοσίας. Η μη συμμόρφωση με αυτή την οδηγία μπορεί να προκληθεί βλάβη λόγω του ηλεκτρικού θορύβου.
4. Για την καλωδίωση του τηλεχειριστηρίου συμβουλευτείτε το "Εγχειρίδιο εγκατάστασης του τηλεχειριστηρίου" που συνοδεύει το τηλεχειριστήριο.

### ΣΗΜΕΙΩΣΗ



Ο πελάτης έχει τη δυνατότητα να επιλέξει το θερμίστορ του τηλεχειριστηρίου.

5. Ποτέ μην συνδέετε την καλωδίωση ηλεκτρικής τροφοδοσίας στην τερματική πλακέτα για την καλωδίωση μετάδοσης. Ενα τέτοιο λάθος μπορεί να προκαλέσει βλάβη σε ολόκληρο το σύστημα.
6. Χρησιμοποιείτε μόνο τα προδιαγραφόμενα καλώδια και σφίξτε τα γερά στους ακροδέκτες. Βεβαιωθείτε ότι τα καλώδια δεν θα παρουσιάζουν εξωτερική πίεση στους ακροδέκτες. Διατηρείτε τις καλωδιώσεις με τάξη έτσι ώστε να μην εμποδίζουν άλλον εξοπλισμό όπως πχ. να πιέζουν το κάλυμμα συντήρησης και το ανοίξουν. Βεβαιωθείτε ότι το κάλυμμα κλείνει κανονικά. Ατελείς συνδέσεις μπορεί να προκαλέσουν υπερθέρμανση και στην χειρότερη περίπτωση ηλεκτροπληξία ή πυρκαγιά.

## Παράδειγμα καλωδίωσης

- Συνδέστε την καλωδίωση ηλεκτρικής παροχής κάθε συστήματος με ένα διακόπτη και μία ασφάλεια, όπως υποδεικνύεται στις ενότητες **εικόνα 14** και **εικόνα 15**.

- 1 Ηλεκτρική παροχή
- 2 Κεντρικός διακόπτης
- 3 Ασφάλεια
- 4 Εξωτερική μονάδα
- 5 Εσωτερική μονάδα
- 6 Τηλεχειριστήριο (προαιρετικό παρελκόμενο)

Όταν χρησιμοποιείτε 1 τηλεχειριστήριο για 1 εσωτερική μονάδα. (Κανονική λειτουργία) (Βλέπε **εικόνα 14** και **εικόνα 15**)

Χρήση 2 τηλεχειριστηρίων (Δείτε την **εικόνα 16**)<sup>(a)</sup>

Για έλεγχο ομάδας (Δείτε την **εικόνα 17**)<sup>(a)</sup>

**ΣΗΜΕΙΩΣΗ** Δεν είναι απαραίτητο να προσδιορίσετε τη διεύθυνση της εσωτερικής μονάδας όταν χρησιμοποιείται ο έλεγχος ομάδας. Η διεύθυνση ρυθμίζεται αυτόματα όταν ενεργοποιηθεί η παροχή.



**ΣΗΜΕΙΩΣΗ** Για συμμόρφωση με το πρότυπο EN/IEC 61000-3-12<sup>(b)</sup>, πρέπει να λαμβάνονται υπόψη οι παρακάτω κανόνες:



- Αν ο συνδυασμός των μονάδων είναι ένας από τους ακόλουθους, χρησιμοποιήστε ξεχωριστές πηγές τροφοδοσίας. (Δείτε την **εικόνα 15**)

2x FDQ125C + RZQ250C

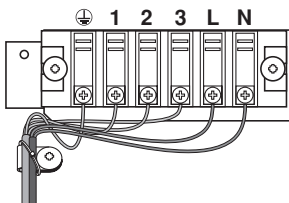

- Σε αντίθετη περίπτωση, ανατρέξτε στον πίνακα με τις τιμές  $S_{sc}$  (ισχύς βραχυκύκλωσης) για τους συνδυασμούς FDQ\_C που μπορείτε να βρείτε στο δίκτυο extranet.

- Αν στον πίνακα δεν αναφέρεται τιμή  $S_{sc}$  για το συνδυασμό που χρησιμοποιεί το σύστημα, μπορείτε να χρησιμοποιήσετε το κοινό καλώδιο τροφοδοσίας που σας παραδόθηκε με τη μονάδα. (Δείτε την **εικόνα 14**)
- Αν στον πίνακα αναφέρεται τιμή  $S_{sc}$  για το συνδυασμό που χρησιμοποιεί το σύστημα, μπορείτε να χρησιμοποιήσετε το κοινό καλώδιο τροφοδοσίας που σας παραδόθηκε με τη μονάδα (βλ. **εικόνα 14**) ή ξεχωριστές πηγές τροφοδοσίας (βλ. **εικόνα 15**). Daikin συνιστά να χρησιμοποιείτε ξεχωριστές πηγές τροφοδοσίας.

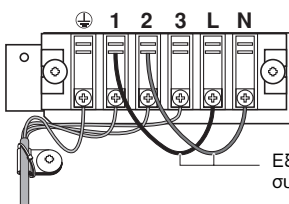

Συμβουλευτείτε το διάγραμμα καλωδίωσης σχετικά με τις συνδέσεις. Για περισσότερες λεπτομέρειες, ανατρέξτε στην ενότητα των ηλεκτρικών προδιαγραφών.

(a) Στην εικόνα με κοινή παροχή ρεύματος

(b) Ευρωπαϊκό/Διεθνές Τεχνικό Πρότυπο που καθορίζει τα όρια για τα αρμονικά ρεύματα που παράγονται από εξοπλισμό που συνδέεται με συστήματα χαμηλής τάσης με ρεύμα εισόδου >16 A και ≤75 A ανά φάση.

## Προφυλάξεις

1. Ένας μόνο διακόπτης μπορεί να χρησιμοποιηθεί για τροφοδοσία των μονάδων του ίδιου συστήματος. Θα πρέπει όμως να επιλεγούν προσεκτικά διακόπτες διακλάδωσης και ρελαί διακλάδωσης.
2. Για τηλεχειριστήριο ομαδικού ελέγχου, επιλέξτε το τηλεχειριστήριο που ταιριάζει καλύτερα στην εσωτερική μονάδα με τις περισσότερες λειτουργίες.

## Ρύθμιση στο χώρο της εγκατάστασης

Η ρύθμιση στο χώρο της εγκατάστασης πρέπει να γίνει με το τηλεχειριστήριο σύμφωνα με τους όρους της εγκατάστασης.

- Η ρύθμιση μπορεί να γίνει αλλάζοντας τον "Αρ. ΤΡΟΠΟΥ ΛΕΙΤΟΥΡΓΙΑΣ", τον "ΠΡΩΤΟ ΚΩΔΙΚΟ", και το "ΔΕΥΤΕΡΟ ΚΩΔΙΚΟ".
- Για τη ρύθμιση και λειτουργία, συμβουλευτείτε τη "ΡΥΘΜΙΣΗ ΣΤΟ ΧΩΡΟ ΕΓΚΑΤΑΣΤΑΣΗΣ" στο εγχειρίδιο εγκατάστασης του τηλεχειριστηρίου.

## Ρύθμιση για προαιρετικά εξαρτήματα

Σε περίπτωση σύνδεσης προαιρετικών εξαρτημάτων, συμβουλευτείτε τα εγχειρίδια λειτουργίας που συνοδεύουν τα προαιρετικά εξαρτήματα και πραγματοποιήστε τις απαραίτητες ρυθμίσεις.

## Ρύθμιση εξωτερικής στατικής πίεσης

Μπορείτε να πραγματοποιήσετε τις ρυθμίσεις για την εξωτερική στατική πίεση με 2 τρόπους:

### Με τη λειτουργία αυτόματης ρύθμισης της ροής του αέρα

Η αυτόματη ρύθμιση της ροής του αέρα είναι ο όγκος του εξερχόμενου αέρα που έχει ρυθμιστεί αυτόματα στην ονομαστική ποσότητα.

- 1 Φροντίστε το πηνίο να είναι στεγνό κατά τη δοκιμαστική λειτουργία.

Αν το πηνίο δεν είναι στεγνό, λειτουργήστε τη μονάδα για 2 ώρες σε λειτουργία ανεμιστήρα μόνο ώστε να στεγνώσει το πηνίο.

- 2 Ελέγξτε αν η καλωδίωση της ηλεκτρικής παροχής στην κλιματιστική μονάδα έχει ολοκληρωθεί σε συνδυασμό με την εγκατάσταση του αεραγωγού.

Αν στην κλιματιστική μονάδα έχουν εγκατασταθεί περσίδες, βεβαιωθείτε ότι είναι ανοικτές.

Επίσης ελέγξτε αν το φίλτρο αέρα έχει προσαρτηθεί σωστά στο σημείο κυκλοφορίας του αέρα, στην πλευρά αναρρόφησης της κλιματιστικής μονάδας.

- 3 Σε περίπτωση που υπάρχουν περισσότερες από μία εισοδοί και έξοδοι αέρα, ρυθμίστε τις περσίδες έτσι ώστε η ταχύτητα εισόδου και εξόδου του αέρα να είναι σύμφωνη με την προβλεπόμενη ταχύτητα ροής.

Βεβαιωθείτε ότι η κλιματιστική μονάδα βρίσκεται σε λειτουργία ανεμιστήρα. Πατήστε το κουμπί ρύθμισης ροής του αέρα στο τηλεχειριστήριο για να αλλάξετε την ταχύτητα ροής του αέρα σε H (υψηλή) ή L (μεσαία).

#### 4 Αυτόματη ρύθμιση ροής αέρα.

Όταν η κλιματιστική μονάδα βρίσκεται σε λειτουργία ανεμιστήρα, ακολουθήστε τα παρακάτω βήματα:

- διακόψτε τη λειτουργία της κλιματιστικής μονάδας,
- μεταβείτε στη λειτουργία ρύθμισης στο χώρο εγκατάστασης,
- επιλέξτε τον τρόπο λειτουργίας αρ. 21 (ή 11 για ρύθμιση ομάδας),
- ορίστε ως πρώτο αριθμό του κωδικού το "7",
- ορίστε ως δεύτερο αριθμό του κωδικού το "03".

Αφού καθορίσετε τις ρυθμίσεις, επιστρέψτε στην κανονική λειτουργία και πατήστε το πλήκτρο λειτουργίας ON/OFF. Η λυχνία λειτουργίας θα ανάψει και η κλιματιστική μονάδα θα ξεκινήσει τη λειτουργία ανεμιστήρα για την αυτόματη ρύθμιση της ροής του αέρα.



Ενώ ο ανεμιστήρας λειτουργεί, μην προσαρμόζετε τις περιόδους για την αυτόματη ρύθμιση της ροής του αέρα.

Επειτα από 1 έως 8 λεπτά, και αφού έχει ρυθμιστεί η λειτουργία ανεμιστήρα, η κλιματιστική μονάδα παύει να λειτουργεί αυτόματα και η λυχνία λειτουργίας σβήνει.

Αρ. λειτουργίας	Αρ. πρώτου κωδικού	Αρ. δεύτερου κωδικού	Περιεχόμενο ρύθμισης
11 (21)	7	01	Η ρύθμιση της ροής του αέρα είναι στη θέση OFF
		02	Ολοκλήρωση της ρύθμισης ροής του αέρα
		03	Έναρξη της ρύθμισης ροής του αέρα

#### 5 Όταν έχει σταματήσει η λειτουργία της κλιματιστικής μονάδας, ελέγξτε την εσωτερική μονάδα για να βεβαιωθείτε ότι ο αρ. κωδικού του τρόπου λειτουργίας αρ. 21 έχει ρυθμιστεί σε "02".

Αν η κλιματιστική μονάδα δεν σταματήσει να λειτουργεί ή αν ο δεύτερος αρ. κωδικού είναι "02", επαναλάβετε το βήμα 4.

Αν η εξωτερική μονάδα δεν είναι ενεργοποιημένη, η οθόνη του τηλεχειριστηρίου θα δείχνει "UH" ή "UH" (ανατρέξτε στην ενότητα "Δοκιμαστική λειτουργία" στη σελίδα 10). Ωστόσο, μπορείτε να συνεχίσετε τη ρύθμιση αυτής της λειτουργίας, καθώς αυτά τα μηνύματα ισχύουν μόνο για τις εξωτερικές μονάδες.

Μετά τη ρύθμιση της λειτουργίας, φροντίστε να ενεργοποιήσετε την εξωτερική μονάδα πριν πραγματοποιήσετε τη δοκιμαστική λειτουργία της.

Αν εμφανιστεί οποιοδήποτε άλλο σφάλμα στην οθόνη του τηλεχειριστηρίου, ανατρέξτε στην ενότητα "Δοκιμαστική λειτουργία" στη σελίδα 10 και στο εγχειρίδιο χρήσης της εξωτερικής μονάδας. Ελέγξτε το ελαττωματικό σημείο.



- Αν δεν παρατηρήσετε καμία αλλαγή στους αεραγωγούς μετά τη ρύθμιση της ροής του αέρα, ρυθμίστε ξανά την αυτόματη ρύθμιση της ροής του αέρα.
- Αν δεν παρατηρήσετε αλλαγές στους αεραγωγούς μετά την αυτόματη ρύθμιση της ροής του αέρα, μετά τη δοκιμαστική λειτουργία της εξωτερικής μονάδας ή αφού μετακινήσετε την κλιματιστική μονάδα σε άλλη θέση, επικοινωνήστε με τον αντιπρόσωπό σας.
- Αν χρησιμοποιούνται ανεμιστήρες ενίσχυσης πίεσης, μονάδα επεξεργασίας του εξωτερικού αέρα ή μονάδα HRV μέσω αεραγωγών, μη χρησιμοποιείτε τον αυτόματο έλεγχο προσαρμογής της ροής του αέρα μέσω τηλεχειριστηρίου.
- Σε περίπτωση αλλαγής των αεραγωγών, ρυθμίστε ξανά την αυτόματη ροή αέρα, όπως περιγράφεται παραπάνω από το βήμα 3 και έπειτα.

#### Με τηλεχειριστήριο

Ελέγξτε μια εσωτερική μονάδα για να βεβαιωθείτε ότι ο αρ. κωδικού του τρόπου λειτουργίας αρ. 21 έχει ρυθμιστεί σε "01" (= εργοστασιακή ρύθμιση). Αλλάξτε τον δεύτερο κωδικό σύμφωνα με την εξωτερική στατική πίεση του αεραγωγού που πρόκειται να συνδέσετε, όπως υποδεικνύεται στον πίνακα 2.

#### ΣΗΜΕΙΩΣΗ

Η εργοστασιακή ρύθμιση για τον αρ. δεύτερου κωδικού είναι "02".



Πίνακας 2

Αρ. λειτουργίας	Αρ. πρώτου κωδικού	Αρ. δεύτερου κωδικού	Εξωτερική στατική πίεση (Pa)
13 (23)	6	01	40
		02	50
		03	60
		04	70
		05	80
		06	90
		07	100
		08	110
		09	120
		10	130
		11	140
		12	150
		13	160
		14	180
		15	200

#### Ρύθμιση ένδειξης φίλτρου αέρα

- Τα τηλεχειριστήρια είναι εξοπλισμένα με σήματα φίλτρων αέρα επί οθόνης υγρών κρυστάλλων όπου ενδείκνυται ο χρόνος για το καθαρίσματος των φίλτρων αέρα.
- Αλλάξτε το ΔΕΥΤΕΡΟΣ ΚΩΔΙΚΟΣ με τον Πίνακας 3 ανάλογα με το ποσοστό βρωμιάς ή σκόνης στο δωμάτιο. (Ο ΔΕΥΤΕΡΟΣ ΚΩΔΙΚΟΣ ρυθμίζεται από το εργοστάσιο στο "01" για μόλυνση φίλτρου-ελαφρά).

Πίνακας 3

Ρύθμιση	Χρονικά διαστήματα εμφάνισης ένδειξης φίλτρου αέρα (τύπος μεγάλης διάρκειας)	Αρ. Τρόπου Λειτουργίας	Αρ. πρώτου κωδικού	Αρ. δεύτερου κωδικού
Μόλυνση φίλτρου αέρα-μικρή	Περίπου 2500 ώρες	10 (20)	0	01
Μόλυνση φίλτρου αέρα-μεγάλη	Περίπου 1250 ώρες			02

#### Ελέγχος μέσω 2 τηλεχειριστηρίων (Ελέγχοντας 1 εσωτερική μονάδα μέσω 2 τηλεχειριστηρίων)

Όταν χρησιμοποιείτε 2 τηλεχειριστήρια, το ένα θα πρέπει να ρυθμιστεί σαν "ΚΕΝΤΡΙΚΟ" και το άλλο σαν "ΔΕΥΤΕΡΕΥΟΝ".

## Εγκατάσταση του διακοσμητικού πίνακα

Συμβουλευτείτε το εγχειρίδιο εγκατάστασης που συνοδεύει το διακοσμητικό πάνελ.

Αφού εγκαταστήσετε το διακοσμητικό πάνελ, βεβαιωθείτε ότι δεν υπάρχει κενός χώρος μεταξύ του σώματος της μονάδας και του διακοσμητικού πάνελ.

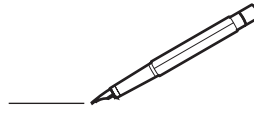

## Δοκιμαστική λειτουργία

Συμβουλευτείτε το Τμήμα "Για τα παρακάτω είδη, προσέξτε ιδιαίτερα κατά την κατασκευή και ελέγξτε τα μόλις τελειώσει η εγκατάσταση" στη σελίδα 2.

- Μετά το τέλος της κατασκευής των σωληνώσεων ψυκτικού, των σωληνώσεων αποστράγγισης και των ηλεκτρικών καλωδιώσεων, διεξάγετε τη δοκιμαστική λειτουργία για να προστατέψετε τη μονάδα.
- 1 Ανοίξτε την πλαϊνή βαλβίδα διακοπής αερίου.
- 2 Ανοίξτε την πλαϊνή βαλβίδα διακοπής υγρού.
- 3 Ηλεκτρίστε τη θέρμανση του στροφαλοθαλάμου για 6 ώρες.
- 4 Ρυθμίστε στη λειτουργία ψύξης με το τηλεχειριστήριο και αρχίστε τη λειτουργία πιέζοντας το κουμπί ON/OFF.
- 5 Πιέστε το κουμπί ΕΠΙΘΕΩΡΗΣΗ/ΔΟΚΙΜΑΣΤΙΚΗ ΛΕΙΤΟΥΡΓΙΑ 4 φορές και λειτουργήστε στη ΔΟΚΙΜΑΣΤΙΚΗ ΛΕΙΤΟΥΡΓΙΑ για 3 λεπτά.
- 6 Πιέστε το κουμπί Δοκιμαστικής Λειτουργίας/Ελέγχου και θέσατε σε λειτουργία κανονικά.
- 7 Επιβεβαιώστε τη λειτουργία του σύμφωνα με τις οδηγίες λειτουργίας.

**ΣΗΜΕΙΩΣΗ**  Αν η παροχή ρεύματος διακοπεί κατά τη διάρκεια της λειτουργίας, η λειτουργία θα επανεκκινήσει αυτόματα όταν επανέλθει η ηλεκτρική παροχή.

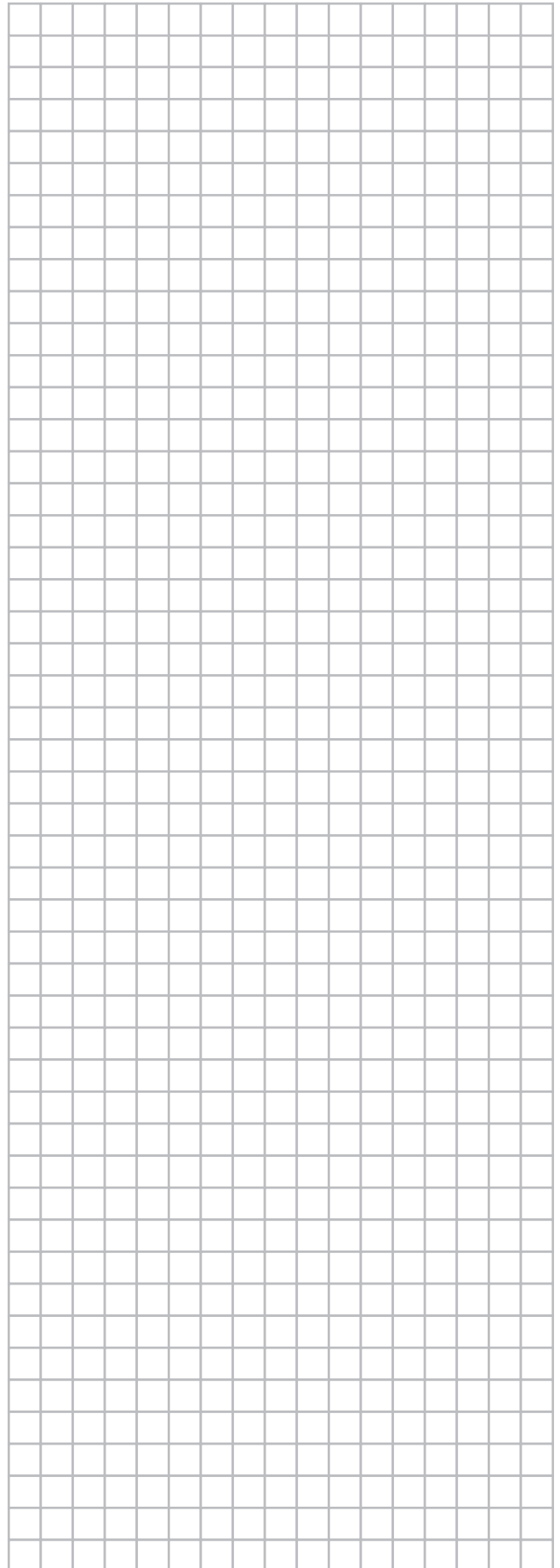



## Διάγραμμα καλωδίωσης

⏏	: ΚΑΛΩΔΙΩΣΗ ΣΤΟ ΧΩΡΟ ΕΓΚΑΤΑΣΤΑΣΗΣ
⊞	: ΣΥΝΔΕΤΗΡΑΣ
●	: ΣΦΙΓΚΤΗΡΑΣ ΚΑΛΩΔΙΩΝ
⊕	: ΠΡΟΣΤΑΤΕΥΤΙΚΗ ΓΕΙΩΣΗ (ΒΙΔΑ)
L	: ΜΕ ΡΕΥΜΑ
N	: ΟΥΔΕΤΕΡΟ

BLK	: ΜΑΥΡΟ	ORG	: ΠΟΡΤΟΚΑΛΙ
BLU	: ΜΠΛΕ	PNK	: ΡΟΖ
BRN	: ΚΑΦΕ	RED	: ΚΟΚΚΙΝΟ
GRN	: ΠΡΑΣΙΝΟ	WHT	: ΛΕΥΚΟ
GRY	: ΓΚΡΙ	YLW	: ΚΙΤΡΙΝΟ

A1P	.....	ΠΛΑΚΕΤΑ	ΤΥΠΩΜΕΝΟΥ	ΚΥΚΛΩΜΑΤΟΣ
A2P	.....	ΠΛΑΚΕΤΑ	ΤΥΠΩΜΕΝΟΥ	ΚΥΚΛΩΜΑΤΟΣ (ΑΝΕΜΙΣΤΗΡΑΣ)
A3P	.....	ΠΛΑΚΕΤΑ	ΤΥΠΩΜΕΝΟΥ	ΚΥΚΛΩΜΑΤΟΣ (ΠΥΚΝΩΤΗΣ) (μόνο για μονάδες 60~140)
C1,C2,C3	.....	ΠΥΚΝΩΤΗΣ		
F1U,F2U	.....	ΑΣΦΑΛΕΙΑ (T, 5 A, 250 V)		
F3U,F4U	.....	ΑΣΦΑΛΕΙΑ (T, 6,3 A, 250 V)		
HAP	.....	ΦΩΤΟΔΙΟΔΟΣ (LED) (ΟΘΟΝΗ ΣΥΝΤΗΡΗΣΗΣ - ΠΡΑΣΙΝΟ)		
KPR,K1R	.....	ΜΑΓΝΗΤΙΚΟΣ ΗΛΕΚΤΡΟΝΟΜΟΣ		
L1R	.....	ΑΝΤΙΔΡΑΣΤΗΡΑΣ		
M1F	.....	ΜΟΤΕΡ (ΑΝΕΜΙΣΤΗΡΑΣ)		
M1P	.....	ΜΟΤΕΡ (ΑΝΤΛΙΑ ΑΠΟΣΤΡΑΓΓΙΣΗΣ)		
PS	.....	ΔΙΑΚΟΠΤΟΜΕΝΗ ΤΡΟΦΟΔΟΣΙΑ		
Q1DI	.....	ΑΝΙΧΝΕΥΤΗΣ ΑΠΩΛΕΙΩΝ ΓΕΙΩΣΗΣ		
RC	.....	ΚΥΚΛΩΜΑ ΔΕΚΤΗ ΣΗΜΑΤΟΣ		
R1	.....	ΑΝΤΙΣΤΑΤΗΣ (ΜΕ ΠΕΡΙΟΡΙΣΜΟ ΤΑΣΗΣ ΡΕΥΜΑΤΟΣ)		
R2	.....	ΑΙΣΘΗΤΗΡΑΣ ΡΕΥΜΑΤΟΣ		
R3,R4	.....	ΑΝΤΙΣΤΑΤΗΣ (ΗΛΕΚΤΡΙΚΗ ΕΚΚΕΝΩΣΗ)		
R1T	.....	ΘΕΡΜΙΣΤΟΡ (ΑΕΡΑΣ ΑΝΑΡΡΟΦΗΣΗΣ)		

R2T	.....	ΘΕΡΜΙΚΗ ΑΝΤΙΣΤΑΣΗ (ΥΓΡΟ)
R3T	.....	ΘΕΡΜΙΣΤΟΡ (ΑΕΡΙΟ)
R5T	.....	ΘΕΡΜΙΣΤΟΡ NTC (ΜΕ ΠΕΡΙΟΡΙΣΜΟ ΤΑΣΗΣ ΡΕΥΜΑΤΟΣ)
SS1	.....	ΔΙΑΚΟΠΤΗΣ ΕΠΙΛΟΓΗΣ (ΕΚΤΑΚΤΗΣ ΑΝΑΓΚΗΣ)
S1L	.....	ΔΙΑΚΟΠΤΗΣ ΜΕ ΠΛΩΤΗΡΑ
TC	.....	ΚΥΚΛΩΜΑ ΜΕΤΑΔΟΣΗΣ ΣΗΜΑΤΟΣ
V1R	.....	ΓΕΦΥΡΑ ΜΕ ΔΙΟΔΟ
V2R	.....	ΜΟΝΑΔΑ ΠΑΡΑΓΩΓΗΣ ΙΣΧΥΟΣ
X1M	.....	ΚΛΕΜΟΣΕΙΡΑ (ΠΑΡΟΧΗ ΡΕΥΜΑΤΟΣ)
X2M	.....	ΚΛΕΜΟΣΕΙΡΑ (ΕΛΕΓΧΟΣ)
Z1C	.....	ΦΙΛΤΡΟ ΘΟΡΥΒΟΥ (ΠΥΡΗΝΑΣ ΦΕΡΡΙΤΗ)
Z1F	.....	ΦΙΛΤΡΟ ΘΟΡΥΒΟΥ

### ΠΡΟΑΙΡΕΤΙΚΟ ΕΞΑΡΤΗΜΑ ΣΥΝΔΕΤΗΡΑ

X28A	.....	ΣΥΝΔΕΤΗΡΑΣ (ΠΑΡΟΧΗ ΡΕΥΜΑΤΟΣ ΓΙΑ ΚΑΛΩΔΙΩΣΗ)
X33A	.....	ΣΥΝΔΕΤΗΡΑΣ (ΓΙΑ ΚΑΛΩΔΙΩΣΗ)
X35A	.....	ΣΥΝΔΕΤΗΡΑΣ (ΠΡΟΣΑΡΜΟΓΕΑΣ)

### ΕΝΣΥΡΜΑΤΟ ΤΗΛΕΧΕΙΡΙΣΤΗΡΙΟ

R1T	.....	ΘΕΡΜΙΣΤΟΡ (ΑΕΡΑ)
SS1	.....	ΔΙΑΚΟΠΤΗΣ ΕΠΙΛΟΓΗΣ (ΚΥΡΙΟΥ/ΔΕΥΤ.)

WIRED REMOTE CONTROLLER	: ΕΝΣΥΡΜΑΤΟ ΤΗΛΕΧΕΙΡΙΣΤΗΡΙΟ
(OPTIONAL ACCESSORY)	: (ΠΡΟΑΙΡΕΤΙΚΟ ΕΞΑΡΤΗΜΑ)
SWITCH BOX (INDOOR)	: ΗΛΕΚΤΡΙΚΟΣ ΠΙΝΑΚΑΣ (ΕΣΩΤΕΡΙΚΗ)
TRANSMISSION WIRING	: ΚΑΛΩΔΙΩΣΗ ΜΕΤΑΔΟΣΗΣ
CENTRAL REMOTE CONTROLLER	: ΚΕΝΤΡΙΚΟ ΤΗΛΕΧΕΙΡΙΣΤΗΡΙΟ
INPUT FROM OUTSIDE	: ΕΙΣΟΔΟΣ ΑΠΟ ΤΟ ΕΞΩΤΕΡΙΚΟ
COMMON POWER SUPPLY	: ΚΟΙΝΗ ΠΑΡΟΧΗ ΡΕΥΜΑΤΟΣ

### ΣΗΜΕΙΩΣΗ



- ΧΡΗΣΙΜΟΠΟΙΕΙΤΕ ΜΟΝΟ ΧΑΛΚΙΝΟΥΣ ΑΓΩΓΟΥΣ.
- ΣΕ ΠΕΡΙΠΤΩΣΗ ΠΟΥ ΧΡΗΣΙΜΟΠΟΙΕΙΤΕ ΚΕΝΤΡΙΚΟ ΤΗΛΕΧΕΙΡΙΣΤΗΡΙΟ, ΣΥΝΔΕΣΤΕ ΤΟ ΣΤΗ ΜΟΝΑΔΑ ΣΥΜΦΩΝΑ ΜΕ ΤΙΣ ΠΑΡΕΧΟΜΕΝΕΣ ΟΔΗΓΙΕΣ ΛΕΙΤΟΥΡΓΙΑΣ.
- ΟΤΑΝ ΣΥΝΔΕΘΟΥΝ ΤΑ ΚΑΛΩΔΙΑ ΕΙΣΟΔΟΥ ΑΠΟ ΤΟ ΕΞΩΤΕΡΙΚΟ, ΜΠΟΡΕΙΤΕ ΝΑ ΕΠΙΛΕΞΕΤΕ ΑΠΟ ΤΟ ΤΗΛΕΧΕΙΡΙΣΤΗΡΙΟ ΤΗ ΛΕΙΤΟΥΡΓΙΑ ΕΞΑΝΑΓΚΑΣΜΕΝΗΣ ΔΙΑΚΟΠΗΣ (OFF) Ή ΤΗ ΛΕΙΤΟΥΡΓΙΑ ΕΝΕΡΓΟΠΟΙΗΣΗΣ/ΑΠΕΝΕΡΓΟΠΟΙΗΣΗΣ (ON/OFF). ΓΙΑ ΠΕΡΙΣΣΟΤΕΡΕΣ ΛΕΠΤΟΜΕΡΕΙΕΣ ΑΝΑΤΡΕΞΤΕ ΣΤΟ ΕΓΧΕΙΡΙΔΙΟ ΕΓΚΑΤΑΣΤΑΣΗΣ.
- ΣΥΜΒΟΥΛΕΥΤΕΙΤΕ ΤΟ ΕΓΧΕΙΡΙΔΙΟ ΕΓΚΑΤΑΣΤΑΣΗΣ.

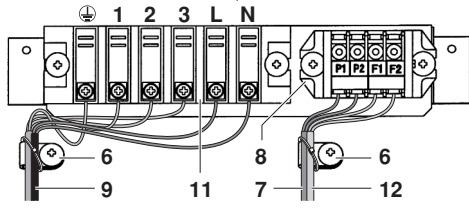
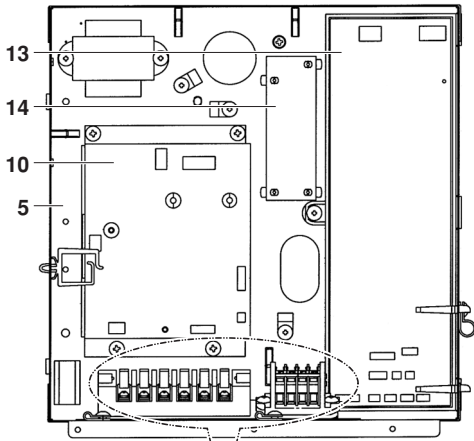

12

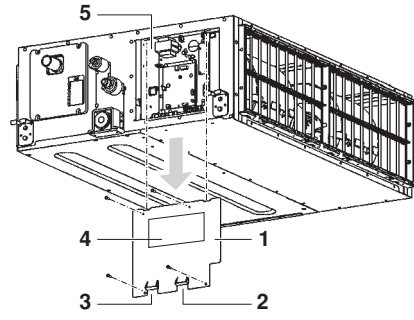

13

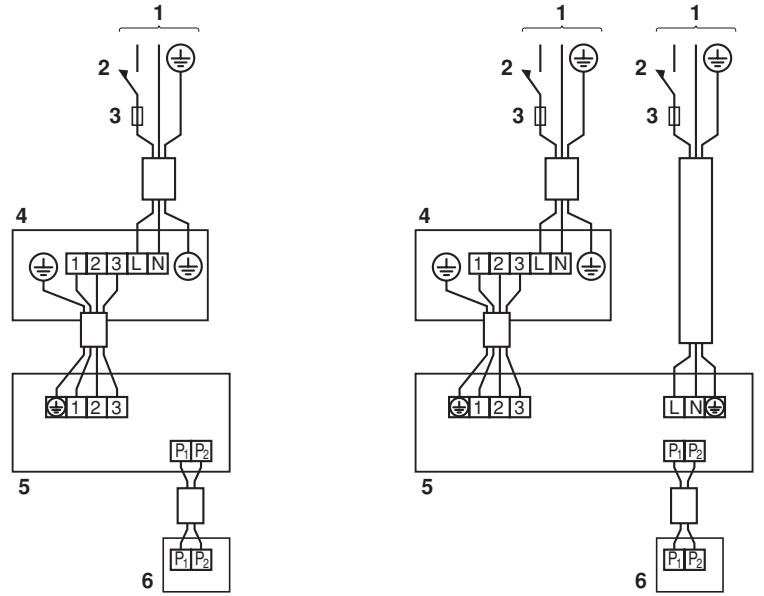

14

15

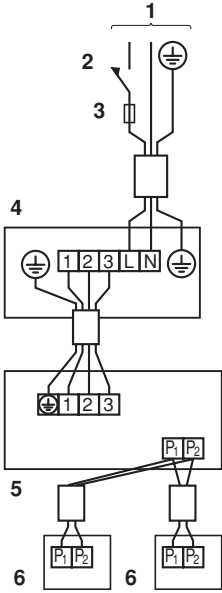

16

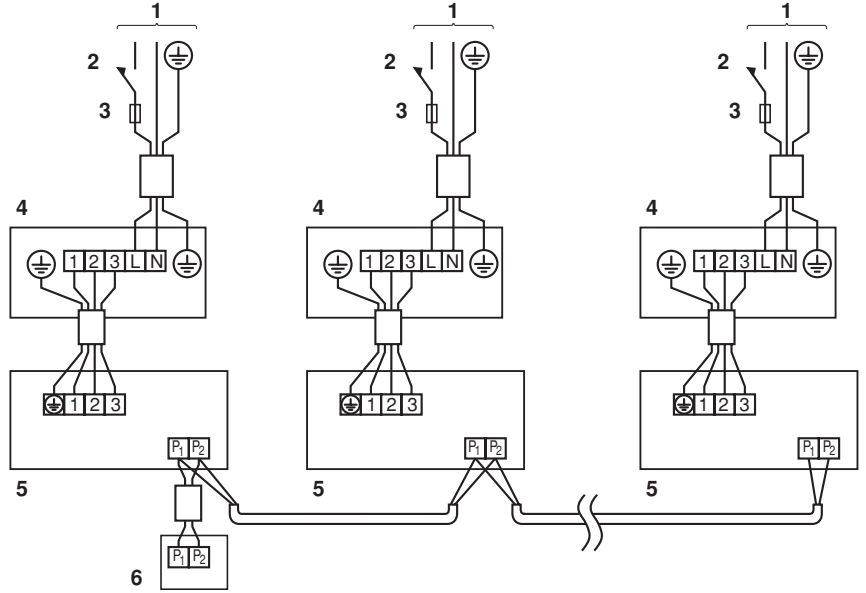

17



\*4PW71105-1 0000001\*

Copyright 2011 Daikin

**DAIKIN EUROPE N.V.**

Zandvoordestraat 300, B-8400 Oostende, Belgium

4PW71105-1 08.2011